

**FERS À SOUDER
SOLDERING IRON
LOTKOLBEN
SOLDEERBOUT
SOLDADOR
SALDATORE
LUTOWNICE**

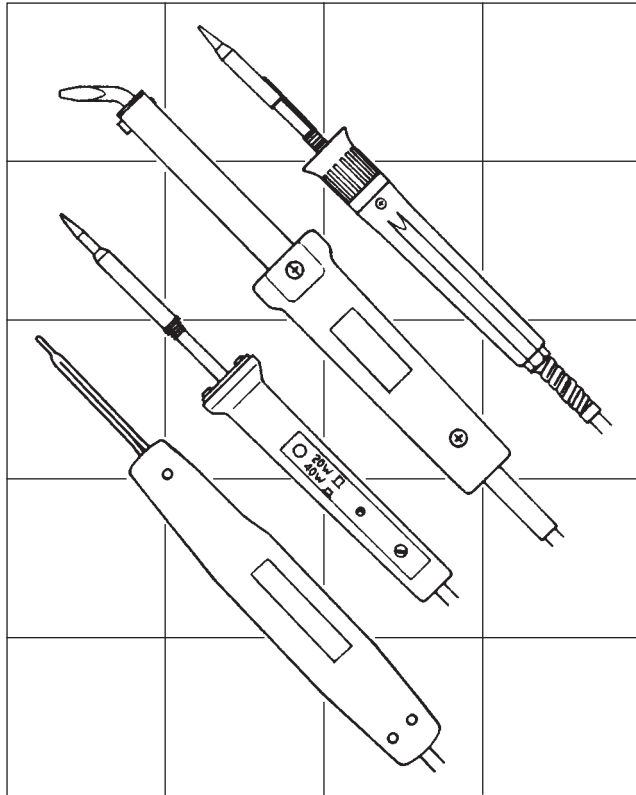





Notice d'instructions
Instruction manual
Bedienungsanleitung
Gebruiksaanwijzing
Guia de instrucciones
Istruzioni per l'utilizzo
Instrukcja obsługi

NU-FAS/0602



- Les fers à souder facom sont conformes à la Directive Compatibilité Electromagnétique.
- Facom soldering irons comply with the Electromagnetic Compatibility Directive.
- Facom - Lötkolben entsprechen den Vorschriften über die elektromagnetische Störfreiheit.
- De Facom soldeerbouten voldoen aan de Richtlijn Elektromagnetische Compatibiliteit.
- Los soldadores facom son conformes a la Directriz Compatibilidad Electromagnética.
- I saldatoi Facom sono conformi alla Direttiva Compatibilità Elettromagnetica.
- Lutownice FACOM odpowiadają dyrektywie odnośnie Zgodności Elektromagnetycznej.

CE - 89/336/CEE - 92/31/CEE - 93/68/CEE

	CE				EN 60335
848.25	X	X		X	X
848B.100	X	X		X	X
666312	X	X		X	X
1024.15/25	X				X
1116B.BW	X			X	X
666195	X			X	X
1230.30	X		X		X
666208	X		X		X
947.50	X				X
666321	X				X
947A.100 > 400	X				X
666339	X				X
1001A	X		X	X	X
1002A.E	X		X	X	X
1003A.E	X		X	X	X

**MONTAGE DES PANNES
INSTALLING BITS
EINBAU DER LOTKOLBENSPIITZEN
MONTAGE VAN DE BOUTPENNEN**

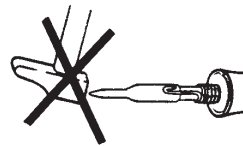
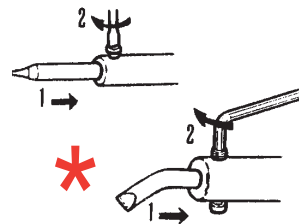

**MONTAJE DE LAS CABEZAS
MONTAGGIO DELLE PUNTE
INSTALACJA GŁOWIC**

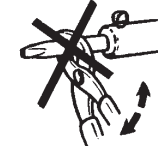
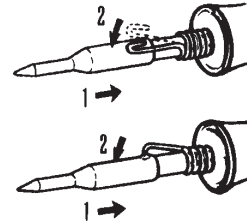

**BRANCHEMENT
CONNECTION
ELEKTRISCHER ANSCHLUSS
AANSLUITING**

**CONEXION
COLLEGAMENTO
POŁĄCZENIE**

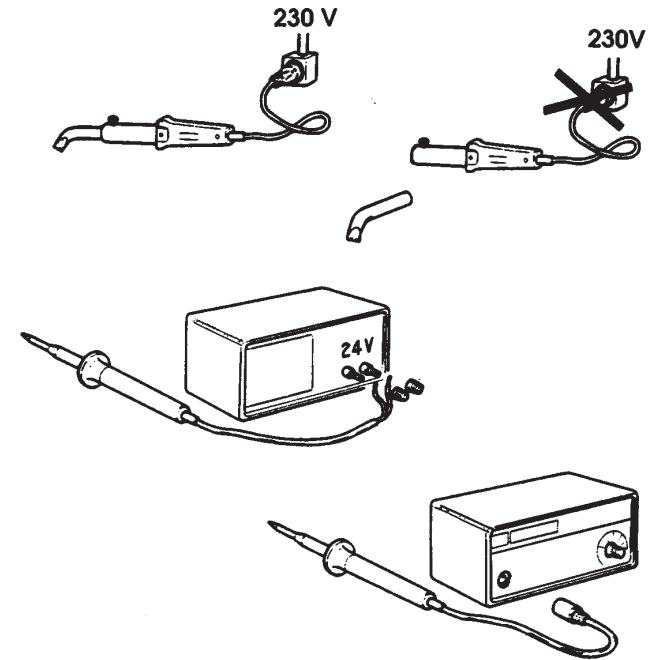

**ETAMAGE DES PANNES
TINNING BITS
ZINNAUFTRAG AUF LOTKOLBENSPIITZEN
VERTINNING VAN DE BOUTPENNEN
ESTANADO DE LAS CABEZAS
STAGNATURA DELLE PUNTE
CYNOWANIE GŁOWIC**

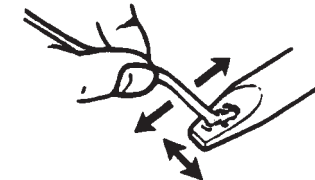

GARANTIE ... 3 ANS
GUARANTEE ... 3 YEARS
GARANTIE ... 3 JAHRE
GARANTIE ... 3 JAAR

GARANTIA ... 3 ANOS
GARANZIA ... 3 ANNI
GWARANCJA ... 3 LATA

BELGIQUE/LUXEMBOURG

FACOM Belgique S.A./NV
Weihoek 4 - 1930 Zaventem
BELGIQUE
☎ : (02) 714 09 00
Fax : (02) 721 24 11

DANMARK - FINLAND ISLAND - NORGE - SVERIGE

FACOM NORDEN A/S
Navervej 16B
7451 sunds - DANMARK
☎ : (45) 971 444 55
Fax : (45) 971 444 66

DEUTSCHLAND

FACOM GmbH
Postfach 13 22 06
42049 Wuppertal
Otto-Wels-Straße 9
42111 Wuppertal
DEUTSCHLAND
☎ : (0202) 270 63 0
Fax : (0202) 270 63 50

ESPAÑA/PORTUGAL

FACOM Herramientas SRL
Polig. industrial deVallecas C.Luis 1º,
s/n-Nave 95 - 2ºPl. 28031 Madrid
ESPAÑA
☎ : (0034) 91 778 21 13
Fax : (0034) 91 778 27 53

ITALIA

USAG Gruppo FACOM
Via Volta 3 - 21020
Monvalle (VA)
ITALIA
☎ : (0332) 790 111
Fax : (0332) 790 602

POLOGNE

FACOM Oddział w Warszawie
ul. Marconich 9 m.3
02-594 Warszawa
POLSKA
☎ : (0048 22) 642 71 14
Fax : (0048 22) 651 74 69

NETHERLAND

FACOM Gereedschappen BV
Kamerlingh Onnesweg 2
Postbus 134 - 4130 EC Vianen
NETHERLAND
☎ : (0347) 362 362
Fax : (0347) 376 020

SUISSE/MAGYARORSZÁG ÖSTERREICH/CESKA REP.

FACOM S.A./AG
12 route Henri-Stéphan
1762 Givisiez/Fribourg - SUISSE
☎ : (4126) 466 42 42
Fax : (4126) 466 38 54

SINGAPORE/FAR EAST

FACOM Tools FAR EAST Pte.Ltd
15 Scotts Road
Thong Teck Building # 08.01.02
Singapore 228218 - SINGAPORE
☎ : (65) 732 0552
Fax : (65) 732 5609

UNITED KINGDOM /EIRE

FACOM UK
Churchbridge Works
Walsall Road CANNOCK
STRAFFORDSHIRE WS11 3JR
UNITED KINGDOM
☎ : (01922) 702 150
Fax : (01922) 702 152

UNITED STATES

FACOM TOOLS Inc.
3535 West 47th Street
Chicago Illinois 60632 - U.S.A.
☎ : (773) 523 1307
Fax : (773) 523 2103

FRANCE ET INTERNATIONAL

Société FACOM
6-8, rue Gustave Eiffel BP99
91423 Morangis cedex - FRANCE
☎ : 01 64 54 45 45
Fax : 01 69 09 60 93
http://www.facom.fr

SOUDAGE
SOLDERING
VERLOTUNG

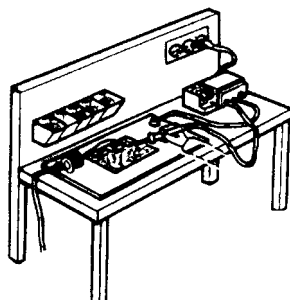

SOLDEREN
SOLDADURA
SALDADURA

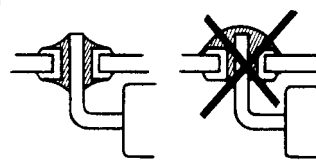

SPAWANIE

REPOSE FER
SOLDERING-IRON STAND
LOTKOLBENSTANDER
SOLDEERBOUTSTEUN

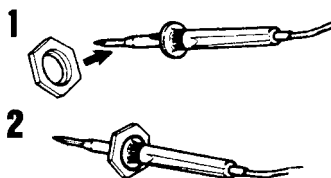

REPOSA-SOLDADOR
POSA DEL SALDATORIO
UCHWYT LUTOWNICY

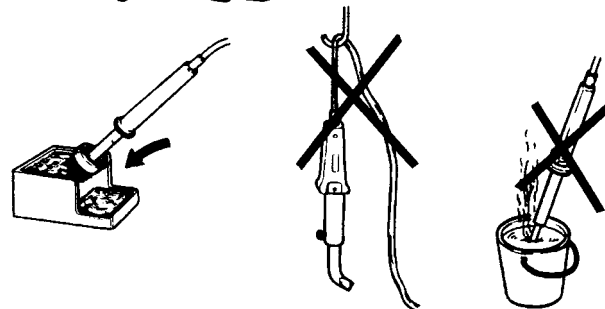

NETTOYAGE DES PANNES
CLEANING BITS
REINIGEN DES LOTKOLGENS
REINIGUNG

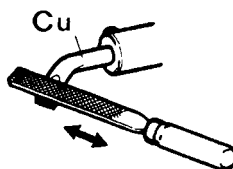

LIMPIEZA DE LAS CABEZAS
PULITURA DELLE PUNTE
OCZYSZCZANIE GŁOWICE

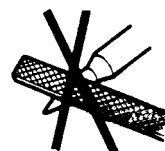

Pannes longue durée : NE PAS LIMER
Long life tips : DO NOT FILE
LangzeitlötKolbenspitzen : NICHT ABFEILEN
Duurzame boutpennen : NIET VIJLEN

Cabezas larga duración : NO LIMAR
Punte di lunga durata : NON LIMARE
Długotrwałe głowice : NIE UŻYWAĆ
PILNIKA

ENTRETIEN SÉCURITÉ
MAINTENANCE SAFETY
WARTUNG SICHERHEIT
OBDERHOUD VEILIGHEID

MANTENIMIENTO SEGURIDAD
MANUTENZIONE SICUREZZA
OBSŁUGA BEZPIECZENSTWO

- Ne pas intervenir sur les fers à double isolation , les retourner chez votre distributeur le plus proche en cas de panne.
- Ne pas laisser le fer branché toute la journée.
- Vérifier le câble d'alimentation avant le branchement.
- Garder toujours les pannes propres et étamées.

*** Retirer et nettoyer la panne sur toute sa longueur, une fois par semaine.**

- Do not do any repair work on double insulated soldering irons. If you have a problem, return the iron to your nearest distributor.
- Do not leave your soldering iron plugged in all day
- Check the condition of the power supply cable before plugging in.
- Always keep bits clean and tinned.

*** Remove and clean the full length of the tip once a week.**

- An schutzisolierten LötKolben keine Reparaturarbeiten vornehmen ! Bei Bedarf bringen Sie das Gerät bitte zu Ihrem nächstgelegenen Händler.
- Das Gerät nicht über den ganzen Tag unter Spannung halten.
- Anschlusskabel vor Einschaltung der Spannung auf Unversehrtheit prüfen. LötKolbenspitzen stets sauber und verzinkt halten.

*** Die Lötspitze muss einmal wöchentlich ausgebaut und gereinigt werden.**

- In geval van defect, de dubbelgeïsoleerde bout niet zelf repareren, maar ze terugbrengen naar uw dealer.
- De soldeerbout niet de hele dag aan laten staan.
- Voorafgaand aan de aansluiting van de bout, eerst de voedingskabel controleren.
- De boutpennen altijd schoon en vertind houden

*** De stift een keer per week afnemen en over de gehele schoonmaken.**

- No intervenir en los soldadores de doble aislamiento ; en caso de avería, enviarlos al distribuidor más cercano.
- No dejar conectado el soldador todo el día.
- Verificar el cable de alimentación antes de conectar.
- Mantener siempre las cabezas limpias y estañadas.

*** Sacar el electrodo y limpiarlo entero (todo el largo), una vez por semana.**

- Non intervenire sui saldatoi a doppio isolamento in caso di guasto, restituirli a vostro distributore più vicino.
- Non lasciare il ferro inserito durante tutto il giorno.
- Controllare il cavo d'alimentazione prima dell'inserimento nella presa.
- Mantenere sempre le punte pulite e stagnate.

*** Togliere e pulire la punta per tutta la lunghezza, una volta per settimana.**

- Nie wolno naprawić lutownicy z podwójną izolacją w przypadku defektu, należy zwrócić ją do najbliższego dystrybutora.
- Nie wolno zostawić lutownicy w stanie włączonym przez cały dzień.
- Sprawdzić stan kabla zasilającego przed jego podłączeniem.
- Zawsze zachować głowice w stanie czystym i cynowanym.

*** Wyjąć i zacyścić głowicę po całej długości, raz na tydzień**



En France, pour tous renseignements techniques sur l'outillage à main, téléphonez au 01 64 54 4514