

**FERS À SOUDER  
SOLDERING IRON  
LOTKOLBEN  
SOLDEERBOUT  
SOLDADOR  
SALDATORE  
LUTOWNICE**

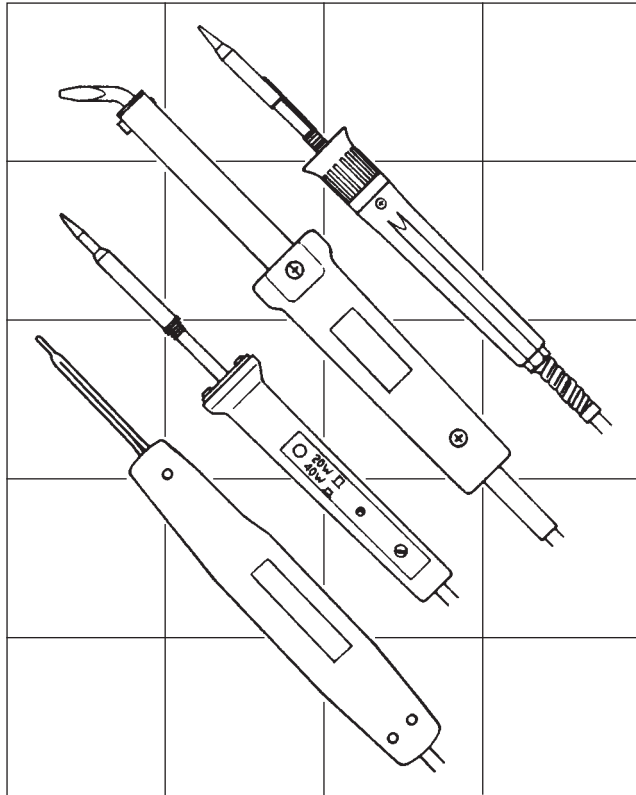

Notice d'instructions  
Instruction manual  
Bedienungsanleitung  
Gebruiksaanwijzing  
Guia de instrucciones  
Istruzioni per l'utilizzo  
Instrukcja obsługi

**NU-FAS/0602**



- Les fers à souder facom sont conformes à la Directive Compatibilité Electromagnétique.
- Facom soldering irons comply with the Electromagnetic Compatibility Directive.
- Facom - LötKolben entsprechen den Vorschriften über die elektromagnetische Störfreiheit.
- De Facom soldeerbouten voldoen aan de Richtlijn Elektromagnetische Compatibiliteit.
- Los soldadores facom son conformes a la Directriz Compatibilidad Electromagnética.
- I saldatoi Facom sono conformi alla Direttiva Compatibilità Elettromagnetica.
- Lutownice FACOM odpowiadają dyrektywie odnośnie Zgodności Elektromagnetycznej.

CE - 89/336/CEE - 92/31/CEE - 93/68/CEE

	CE	D'E			EN 60335
848.25	X	X		X	X
848B.100	X	X		X	X
666312	X	X		X	X
1024.15/25	X				X
1116B.BW	X			X	X
666195	X			X	X
1230.30	X		X		X
666208	X		X		X
947.50	X				X
666321	X				X
947A.100 > 400	X				X
666339	X				X
1001A	X		X	X	X
1002A.E	X		X	X	X
1003A.E	X		X	X	X

**MONTAGE DES PANNES  
INSTALLING BITS  
EINBAU DER LOTKOLBENSPIITZEN  
MONTAGE VAN DE BOUTPENNEN**

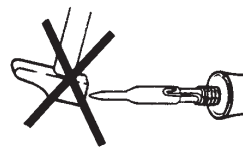
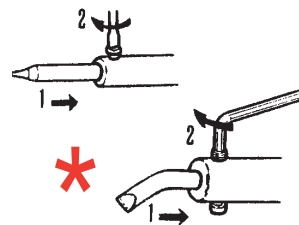

**MONTAJE DE LAS CABEZAS  
MONTAGGIO DELLE PUNTE  
INSTALACJA GŁOWIC**

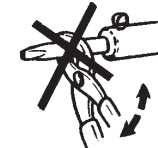
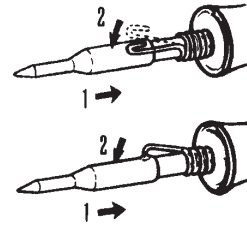

**BRANCHEMENT  
CONNECTION  
ELEKTRISCHER ANSCHLUSS  
AANSLUITING**

**CONEXION  
COLLEGAMENTO  
POŁĄCZENIE**

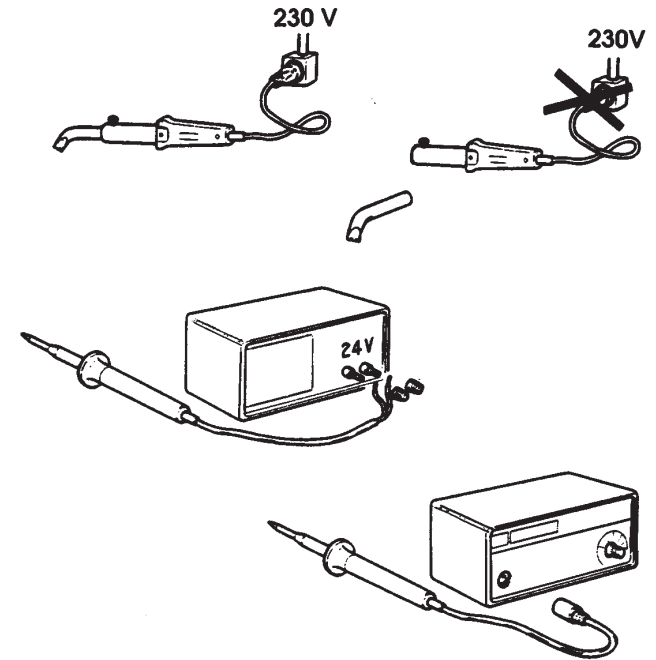

**ETAMAGE DES PANNES  
TINNING BITS  
ZINNAUFTRAG AUF LOTKOLBENSPIITZEN  
VERTINNING VAN DE BOUTPENNEN  
ESTANADO DE LAS CABEZAS  
STAGNATURA DELLE PUNTE  
CYNOWANIE GŁOWIC**

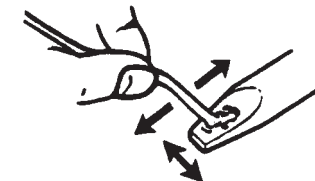

GARANTIE ... 3 ANS  
GUARANTEE ... 3 YEARS  
GARANTIE ... 3 JAHRE  
GARANTIE ... 3 JAAR

GARANTIA ... 3 ANOS  
GARANZIA ... 3 ANNI  
GWARANCJA ... 3 LATA

#### BELGIQUE/LUXEMBOURG

FACOM Belgique S.A./NV  
Weihoek 4 - 1930 Zaventem  
BELGIQUE  
☎ : (02) 714 09 00  
Fax : (02) 721 24 11

#### DANMARK - FINLAND ISLAND - NORGE - SVERIGE

FACOM NORDEN A/S  
Navervej 16B  
7451 sunds - DANMARK  
☎ : (45) 971 444 55  
Fax : (45) 971 444 66

#### DEUTSCHLAND

FACOM GmbH  
Postfach 13 22 06  
42049 Wuppertal  
Otto-Wels-Straße 9  
42111 Wuppertal  
DEUTSCHLAND  
☎ : (0202) 270 63 0  
Fax : (0202) 270 63 50

#### ESPAÑA/PORTUGAL

FACOM Herramientas SRL  
Polig. industrial deVallecas C.Luis 1º,  
s/n-Nave 95 - 2ºPl. 28031 Madrid  
ESPAÑA  
☎ : (0034) 91 778 21 13  
Fax : (0034) 91 778 27 53

#### ITALIA

USAG Gruppo FACOM  
Via Volta 3 - 21020  
Monvalle (VA)  
ITALIA  
☎ : (0332) 790 111  
Fax : (0332) 790 602

#### POLOGNE

FACOM Oddział w Warszawie  
ul. Marconich 9 m.3  
02-594 Warszawa  
POLSKA  
☎ : (0048 22) 642 71 14  
Fax : (0048 22) 651 74 69

#### NETHERLAND

FACOM Gereedschappen BV  
Kamerlingh Onnesweg 2  
Postbus 134 - 4130 EC Vianen  
NETHERLAND  
☎ : (0347) 362 362  
Fax : (0347) 376 020

#### SUISSE/MAGYARORSZÁG ÖSTERREICH/CESKA REP.

FACOM S.A./AG  
12 route Henri-Stéphan  
1762 Givisiez/Fribourg - SUISSE  
☎ : (4126) 466 42 42  
Fax : (4126) 466 38 54

#### SINGAPORE/FAR EAST

FACOM Tools FAR EAST Pte.Ltd  
15 Scotts Road  
Thong Teck Building # 08.01.02  
Singapore 228218 - SINGAPORE  
☎ : (65) 732 0552  
Fax : (65) 732 5609

#### UNITED KINGDOM /EIRE

FACOM UK  
Churchbridge Works  
Walsall Road CANNOCK  
STRAFFORDSHIRE WS11 3JR  
UNITED KINGDOM  
☎ : (01922) 702 150  
Fax : (01922) 702 152

#### UNITED STATES

FACOM TOOLS Inc.  
3535 West 47th Street  
Chicago Illinois 60632 - U.S.A.  
☎ : (773) 523 1307  
Fax : (773) 523 2103

#### FRANCE ET INTERNATIONAL

Société FACOM  
6-8, rue Gustave Eiffel BP99  
91423 Morangis cedex - FRANCE  
☎ : 01 64 54 45 45  
Fax : 01 69 09 60 93  
http://www.facom.fr

#### SOUDAGE SOLDERING VERLOTUNG

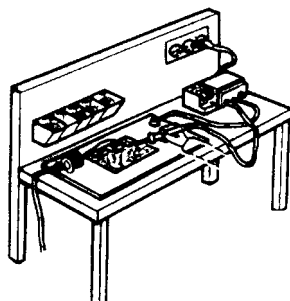

#### SOLDEREN SOLDADURA SALDADURA

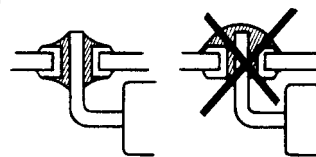

#### SPAWANIE

#### REPOSE FER SOLDERING-IRON STAND LOTKOLBENSTANDER SOLDEERBOUTSTEUN

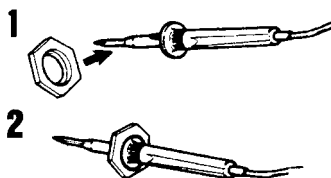

#### REPOSA-SOLDADOR POSA DEL SALDATORIO UCHWYT LUTOWNICY

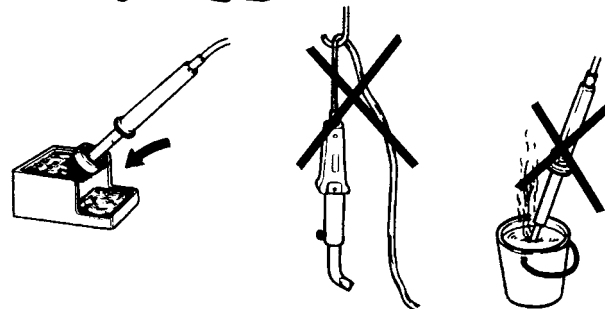

#### NETTOYAGE DES PANNES CLEANING BITS REINIGEN DES LOTKOLGENS REINIGUNG

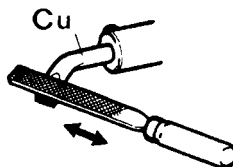

#### LIMPIEZA DE LAS CABEZAS PULITURA DELLE PUNTE OCZYSZCZANIE GŁOWICE

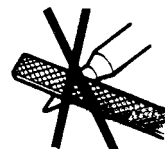

Pannes longue durée : NE PAS LIMER  
Long life tips : DO NOT FILE  
LangzeitlötKolbenspitzen : NICHT ABFEILEN  
Duurzame boutpennen : NIET VIJLEN

Cabezas larga duración : NO LIMAR  
Punte di lunga durata : NON LIMARE  
Długotrwałe głowice : NIE UŻYWAĆ  
PILNIKA

#### ENTRETIEN SÉCURITÉ MAINTENANCE SAFETY WARTUNG SICHERHEIT OBDERHOUD VEILIGHEID

- Ne pas intervenir sur les fers à double isolation , les retourner chez votre distributeur le plus proche en cas de panne.
- Ne pas laisser le fer branché toute la journée.
- Vérifier le câble d'alimentation avant le branchement.
- Garder toujours les pannes propres et étamées.

**\* Retirer et nettoyer la panne sur toute sa longueur, une fois par semaine.**

- Do not do any repair work on double insulated soldering irons. If you have a problem, return the iron to your nearest distributor.
- Do not leave your soldering iron plugged in all day .
- Check the condition of the power supply cable before plugging in.
- Always keep bits clean and tinned.

**\* Remove and clean the full length of the tip once a week.**

- An schutzisolierten LötKolben  keine Reparaturarbeiten vornehmen ! Bei Bedarf bringen Sie das Gerät bitte zu Ihrem nächstgelegenen Händler.
- Das Gerät nicht über den ganzen Tag unter Spannung halten.
- Anschlusskabel vor Einschaltung der Spannung auf Unversehrtheit prüfen. LötKolbenspitzen stets sauber und verzinkt halten.

**\* Die Lötspitze muss einmal wöchentlich ausgebaut und gereinigt werden.**

- In geval van defect, de dubbelgeïsoleerde bout  niet zelf repareren, maar ze terugbrengen naar uw dealer.
- De soldeerbout niet de hele dag aan laten staan.
- Voorafgaand aan de aansluiting van de bout, eerst de voedingskabel controleren.
- De boutpennen altijd schoon en vertind houden

**\* De stift een keer per week afnemen en over de gehele schoonmaken.**

- No intervenir en los soldadores de doble aislamiento  ; en caso de avería, enviarlos al distribuidor más cercano.
- No dejar conectado el soldador todo el día.
- Verificar el cable de alimentación antes de conectar.
- Mantener siempre las cabezas limpias y estañadas.

**\* Sacar el electrodo y limpiarlo entero (todo el largo), una vez por semana.**

- Non intervenire sui saldatoi a doppio isolamento  in caso di guasto, restituirli a vostro distributore più vicino.
- Non lasciare il ferro inserito durante tutto il giorno.
- Controllare il cavo d'alimentazione prima dell'inserimento nella presa.
- Mantenere sempre le punte pulite e stagnate.

**\* Togliere e pulire la punta per tutta la lunghezza, una volta per settimana.**

- Nie wolno naprawić lutownicy z podwójną izolacją  w przypadku defektu, należy zwrócić ją do najbliższego dystrybutora.
- Nie wolno zostawić lutownicy w stanie włączonym przez cały dzień.
- Sprawdzić stan kabla zasilającego przed jego podłączeniem.
- Zawsze zachować głowice w stanie czystym i cynowanym.

**\* Wyjąć i zacyścić głowicę po całej długości, raz na tydzień**



En France, pour tous renseignements techniques sur l'outillage à main, téléphonez au 01 64 54 4514